



PANTHEON

PANTHEON

Le projecteur Panthéon a été spécialement conçu pour l'éclairage et l'illumination d'espaces urbains



Applications

- Espaces urbains
- Places
- Monuments
- Espaces architecturaux
- Environnements sportifs

DESCRIPTION PROJECTEUR

- EN 60598-1 et EN 60598-2-5
- Projecteur disponible en deux tailles : Pantheon 1 et Pantheon 2
- IP 67
- IK 08
- Classe II
- Corps en aluminium
- Glace plane en verre trempé thermiquement
- Grande variété d'optiques en aluminium haute pureté anodisé, colmaté diffusante, faisceau moyen, semi-intensive, intensive
- Lyre en acier galvanisé avec repérage angulaire
- Visserie externe en acier inox

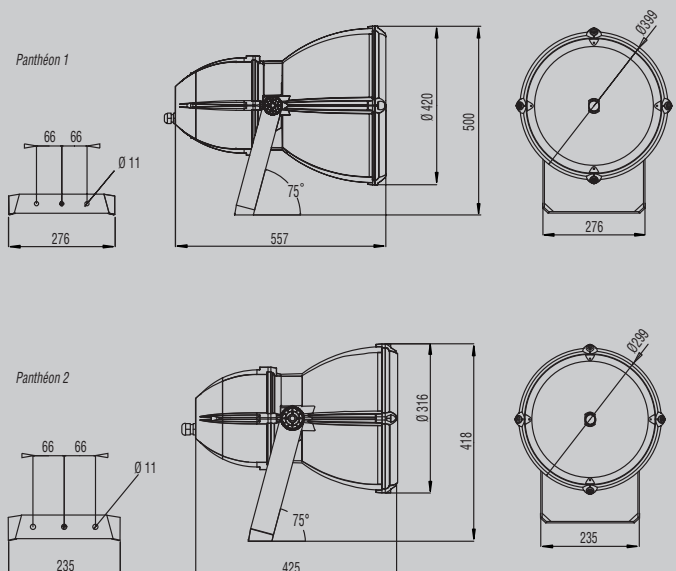

PANTHEON

Appareillage électrique

Câblage en double isolation platine extractible en acier zingué, avec sectionneur d'alimentation
Raccordement par 1 ou 2 presse-étoupe M20. Passage en coupure possible

Poids - Scx

Panthéon 1 : 15,5 kg 0,15 m² 250 W
Panthéon 2 : 10,5 kg 0,09 m² 150 W

Sources

| Modèle | Optique | IM G12 | | IM - RX7s | | SHP - RX7s | | SHP - GX12-1 | | IM - FC2 | | SHP - FC2 | | |
|------------|----------------|--------|-------|-----------|------|------------|------|--------------|------|----------|-------|-----------|-------|-------|
| Panthéon 1 | Diffusante | / | 150 W | 250 W | / | 150 W | / | 150 W | / | / | 250 W | 400 W | 250 W | 400 W |
| | Faisceau moyen | / | 150 W | 250 W | / | 150 W | / | 150 W | / | / | 250 W | 400 W | 250 W | 400 W |
| | Intensif | / | 150 W | 250 W | / | 150 W | / | 150 W | / | / | 250 W | 400 W | 250 W | 400 W |
| | Semi-Intensif | / | 150 W | 250 W | / | 150 W | / | 150 W | / | / | 250 W | 400 W | 250 W | 400 W |
| Panthéon 2 | Diffusante | 70 W | 150 W | / | 70 W | 150 W | 70 W | 150 W | 50 W | 100 W | / | / | / | / |
| | Semi-Intensif | 70 W | 150 W | / | 70 W | 150 W | 70 W | 150 W | 50 W | 100 W | / | / | / | / |
| | Intensif | 70 W | 150 W | / | 70 W | 150 W | 70 W | 150 W | 50 W | 100 W | / | / | / | / |

Accessoires

Visière en aluminium
Paralume circulaire
Grille de protection en acier chromé

Finition

Peinture par poudrage polyester
Couleurs disponibles : gris métallisé et gris aluminium

Courbes photométriques

PANTHEON 1 150 W IM SEMI-INTENSIF

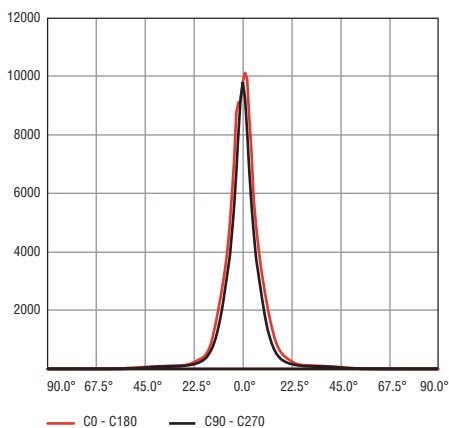

PANTHEON 1 250 W IM MOYEN

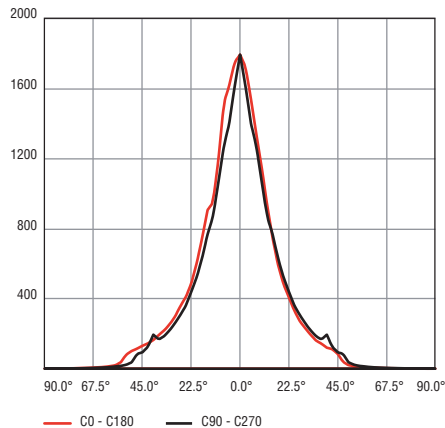

PANTHEON 1 250 W IM INTENSIF

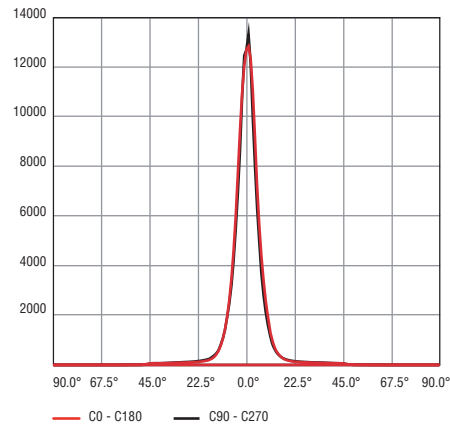

PANTHEON 2 150 W IM SEMI INTENSIF

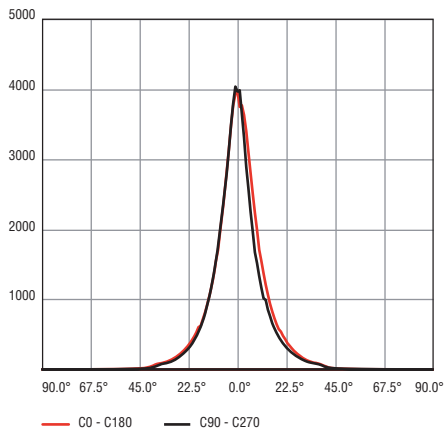

PANTHEON 2 150 W IM INTENSIF

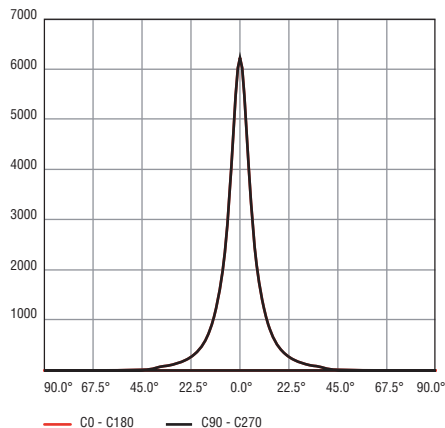

PANTHEON 2 150 W IM DIFFUSANT

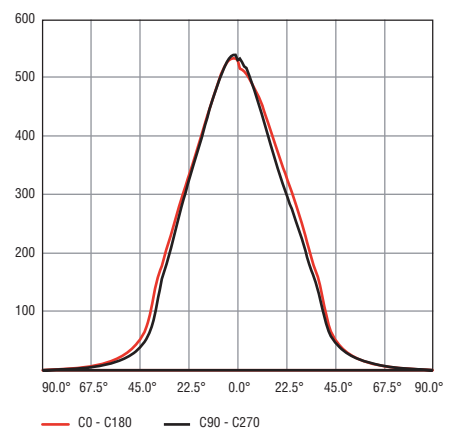



Toute reproduction de ce document est interdite sans l'autorisation préalable écrite d'ECLATEC • Copyright ECLATEC 2010 • Document et photographies non contractuels. La description des appareils ainsi que les cotes mentionnées ne sont données qu'à titre indicatif et ne sauraient constituer un engagement pour notre société qui se réserve le droit d'y apporter sans préavis toutes les modifications qu'elle jugera nécessaires.

ECLATEC
41, rue Lafayette
54320 MAXÉVILLE
Tél : +33 3 83 39 38 00
www.eclatec.com



Papier recyclé

